

Istruzioni di smontaggio e montaggio

Timing belt replacement directions

1 UK

29-0218 / TP218 / TW218

VOLKSWAGEN

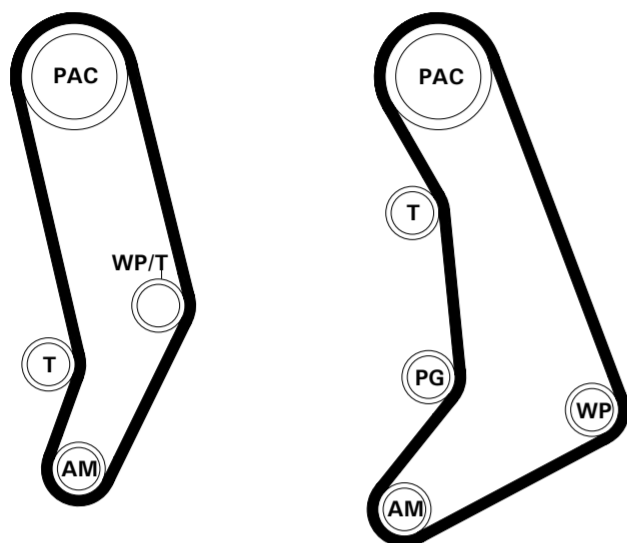

PAC. PULEGGIA DELL'ALBERO A CAMME
T. PULEGGIA DEL TENDITORE
AM. PULEGGIA DELL'ALBERO MOTORE
PG. PULEGGIA DI GUIDA
WP. PULEGGIA DELLA POMPA DELL'ACQUA

PAC. CAMSHAFT PULLEY
T. BELT TENSIONER PULLEY
AM. CRANKSHAFT PULLEY
PG. DRIVE PULLEY
WP. WATER PUMP PULLEY

Precauzioni generali General Precautions

- Disattivare dove è presente il sistema antifurto satellitare (configurare in manutenzione).
- Assicurarsi che l'interruttore di avviamento sia in posizione di riposo "spento".
- Scolleghare la batteria della vettura.
 - Prima di scollegare la batteria, spegnere tutti gli accessori comandati elettricamente tenendo conto delle seguenti avvertenze:
 - Spesso l'autoradio dispone di un codice di sicurezza, assicurarsi che lo stesso venga disattivato o registrato sul libretto vettura.
 - Scolleghando la batteria alcuni dati (es. codice autoradio, le ore, indicazioni in gradi centigradi oppure in gradi Fahrenheit e le impostazioni di funzionamento di alcuni accessori) vengono azzerati.
 - Alcune unità elettroniche (ECU motore, Body computer, sistema SRS etc. rimangono alimentate per un massimo di 20 minuti). Attendere quindi almeno 20minuti dopo aver messo l'interruttore di avviamento in posizione di riposo "spento" prima di scollegare la batteria.
- Scolleghare SEMPRE la batteria quando si interviene sul sistema di distribuzione della vettura. Il morsetto di massa va scollegato sempre per primo e riallacciato per ultimo.
- Porre attenzione a che tutti i cablaggi staccati siano posti in modo da evitare sollecitazioni eccessive ai terminali delle connessioni.
- Controllare la disposizione delle cinghie comando organi ausiliari prima dello smontaggio.
- Annotare il senso di rotazione della cinghia comando organi ausiliari qualora questa debba essere riutilizzata.
- Per facilitare l'operazione di rotazione dell'albero motore si consiglia di smontare dal motore le candele di accensione (motori a benzina) o le candele di pre-riscaldamento (motore diesel).
- Ruotare il motore agendo esclusivamente dall'albero motore salvo diversa specifica.
- Ruotare il motore nel normale senso di rotazione salvo diversa specifica.
- Non ruotare alcun componente del sistema di distribuzione dopo aver smontato la cinghia di distribuzione salvo diversa specifica.
- Al fine di bloccare il motore per svitare o serrare non utilizzare gli attrezzi di allineamento, non interporre alcun oggetto tra la cinghia e le pulegge del sistema di distribuzione.
- Qualora si dovesse installare una cinghia usata rispettare sempre il precedente senso di lavoro.
- Verificare la perfetta compatibilità dei nuovi componenti da installare (es. Lunghezza cinghia, puleggia di guida etc.).
- Verificare sempre lo stato di usura di quei componenti che non verranno sostituiti (pulegge di guida etc.).
- Verificare il corretto funzionamento (senza inceppamenti) degli elementi per la messa e mantenimento in tensione della cinghia.
- Annotare e in fase di montaggio riposizionare tutti i trasduttori per il rilevamento della posizione albero motore e albero a camme.
- Prima di avviare il motore ruotare di almeno due giri l'albero motore a mano e verificare la corretta messa in fase del motore.
- Dopo aver messo in funzione il motore controllare gli anticipi di accensione (motori a benzina), gli anticipi di iniezione (motori diesel).
- Consultare sempre la memoria guasti del sistema controllo motore al fine di verificare la presenza di eventuali errori.

- Deactivate if present satellite burglar alarm (configure it in service).
- Ensure ignition switch is in "off" position.
- Disconnect battery.
 - Before disconnecting battery, switch off all the electric accessories following next warnings:
 - Often car radio has got a security code, ensure it will be deactivated or registered on the car service book.
 - Disconnecting battery some data (ex. radio security code, clock, temperature indicator in Celsius or Fahrenheit degrees and some other accessories) may be cancelled.
 - Some electronic units (engine ECU, Body computer, SRS sistem etc. remain energized for maximum 20 minutes) Wait therefore 20 minutes after switched off ignition switch before reconnect battery.
- ALWAYS Disconnect battery when you operate on distribution system of the vehicle. Ground lead must be disconnected at first and reconnected at last.
- Make sure all disconnected harnesses are positioned in order to avoid excessive strain on the connection pins.
- Check auxiliary devices belt position before dismounting.
- Take note of rotation sense of auxiliary belt if it should be used again.
- In order to facilitate crankshaft turning is recommended to take off spark plugs (petrol engines) or glow plugs(diesel engines).
- Turn engine operating exclusively on th crankshaft unless other notice.
- Turn engine in the normal sense of rotation unless other notice.
- Do not move any component of distribution system after have dismounted distribution belt unless other notice.
- To the aim of block engine unloose or tighten do not utilize alignment tools, do not place any object between pulleys and distribution system.
- In case of installation of an used belt, always observe previous rotation sense.
- Verify perfect compatibility of new components to be installed (ex. belt length, drive pulley etc.).
- Verify always wear conditions of the components that will not be exchanged.
- Verify correct operation (no jams) all set-up and support in tension elements.
- Take note and during re-built operation to reposition all position sensors of crankshaft and camshaft.
- Before switch on engine, turn crankshaft, by hand, at least for two turns and verify correct engine phase.
- After switced on engine check advanced ignition (petrol engines) advanced injection (diesel engines).
- Always check fault memory engine management system to verify presence of any fault codes.

Istruzioni di smontaggio e montaggio

Procedura di smontaggio

- Smontare la cinghia degli organi ausiliari.
- Smontare il carter della distribuzione.
- Eliminare lo smorzatore dell'albero motore.
- Allentare il bullone di bloccaggio del tendicinghia della distribuzione, oppure la pompa dall'acqua, ed allontanarlo dalla cinghia di distribuzione: serrare leggermente il bullone di bloccaggio.
- Smontare la cinghia di distribuzione.

Procedura di montaggio

Attenzione ai punti di fasatura sulle seguenti pulegge dove possono esserci delle varianti:

- Controllare che tutte le tacche di fasatura risultino allineate.
- Calzare la cinghia di distribuzione sul pignone dell'albero motore facendo attenzione alle marcature del senso di rotazione sulla cinghia (se presenti).
- Inserire lo smorzatore dell'albero motore.
- Agendo sul tendicinghia della distribuzione o sulla pompa dell'acqua, procedere fino ad ottenere il corretto valore della tensione.
- Controllare che tutte le tacche di fasatura risultino allineate.
- Ruotare di due giri l'albero motore e verificare il corretto allineamento dei vari punti di fase.
- Controllare il corretto tensionamento della cinghia di distribuzione.
- Procedere al rimontaggio dei componenti nell'ordine inverso dello smontaggio.

Attrezzi speciali:

Atrezzo di tensionamento, FIGURA 3 N°: 3355

Atrezzo per lo smontaggio dello smorzatore di vibrazioni, FIGURA 9 N°: 3419

UK Timing belt replacement directions

Disassembling procedures

- Disassemble auxiliary belt
- Disassemble distribution carter
- Remove crankshaft damper
- Unloose water pump belt tensioner or distribution belt tensioner blocking bolt and remove it from distribution belt, slight tighten block.
- Disassemble distribution belt

Assembling procedures

Attention, Timing marks may change on the following pulleys:

- Check all tune score are aligned
- Fit distribution belt on crankshaft pinion paying attention to the rotation scores on the belt (if presents)
- Insert crankshaft damper
- Moving distribution pretensioner or water pump, proceed un to correct tension.
- Check all tune score are aligned
- Turn crankshaft for two times and verify correct alignment of various tune scores
- Check for belt distribution tension correct value
- Proceed in opposite way respect to the disassembly phase, the mounting of the components.

Special tools:

Tension tool FIGURE 3 N°: 3355

Vibration damper stripper tool FIGURE 9 N°: 3419

Istruzioni di smontaggio e montaggio Timing belt replacement directions

Attenzione!
Possibili varianti dei punti di fasatura:
PULEGGIA DELL'ALBERO A CAMME (PAC):



FIGURA 1 Controllare il corretto allineamento della tacca di fase A.

FIGURE 1 Check for tune score A right aligned.

Attention!
Possible variation of the timing marks:
CAMSHAFT PULLEY (PAC):

PULEGGIA DEL TENDITORE (T):
BELT TENSIONER PULLEY (T):

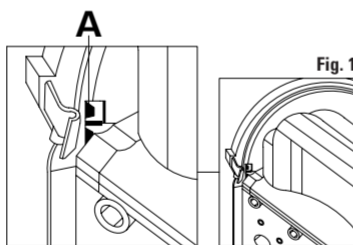
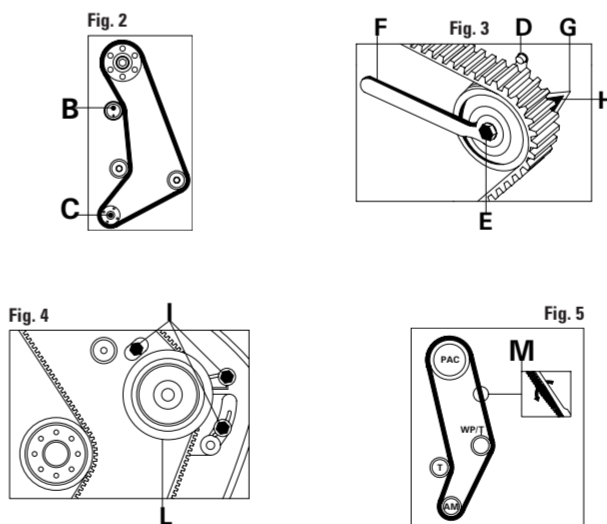

- FIGURA 2 Allentare il bullone di bloccaggio B e ruotare in senso orario l'albero motore C fino alla giusta tensione, l'albero motore non deve molleggiare in senso inverso. Serrare, quindi, il bullone di bloccaggio B.
- FIGURA 3 Controllare il corretto posizionamento del perno D; allentare il dado di blocco E, quindi ruotare il tendicinghia in senso orario tramite l'apposito attrezzo F, fino all'allineamento delle tacche di fase G e H; serrare, quindi, il bullone di bloccaggio E.
- FIGURA 4 Allentare i 3 bulloni di blocco L; ruotare la pompa dell'acqua L in senso antiorario fino alla corretta tensione; serrare quindi i bulloni di blocco L.
- FIGURA 5 La corretta tensione della cinghia viene raggiunta quando, nel punto indicato M, la cinghia può ruotare di 90°.

- FIGURE 2 Unloose blocking bolt B, turn clockwise crankshaft C up to correct tension value, crankshaft hasn't be springy in opposite way, tighen blocking bolt B.
- FIGURE 3 Check correct position of pin D, unloose blocking bolt E, turn belt tensioner clockwise through proper tool F up to alignment of tune scores G and H, tighten blocking bolt E.
- FIGURE 4 Unloose three blocking bolts L, turn water pump L clockwise up to correct tension value, tighten blocking bolts L.
- FIGURE 5 Correct tension value is reached when in the showed point M belt can turn of 90°.

PULEGGIA DELL'ALBERO MOTORE (AM):
CRANKSHAFT PULLEY (AM):

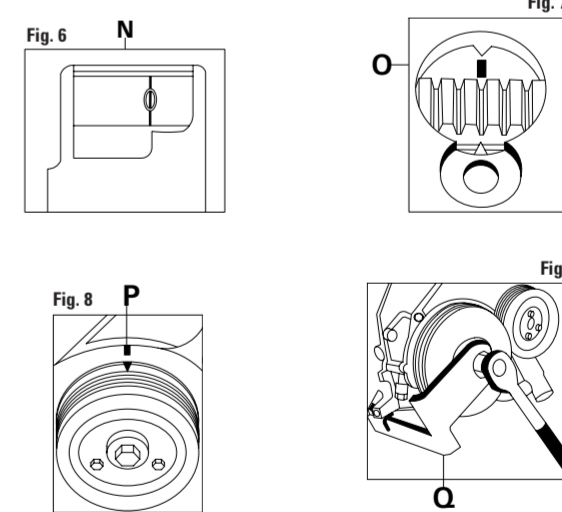

- FIGURA 6 Segni di riferimento sul volano: verificare il corretto allineamento delle tacche di fase N.
- FIGURA 7 Segni di riferimento sul volano: verificare il corretto allineamento delle tacche di fase O.
- FIGURA 8 Controllare il corretto allineamento della tacca di fase P.
- FIGURA 9 Togliere lo smorzatore di vibrazioni della puleggia dell'albero motore tramite l'apposito attrezzo Q.

- FIGURE 6 Flywheel reference scores: verify correct alignment tune scores N.
- FIGURE 7 Flywheel reference scores: verify correct alignment tune scores O.
- FIGURE 8 Check for tune score P right alignment.
- FIGURE 9 Remove crankshaft pulley damper through proper tool Q.

Instrucciones para remplazo de correa de distribución

Instructions pour le remplacement de la courroie de distribution.

E F

29-0218 / TP218 / TW218

VOLKSWAGEN

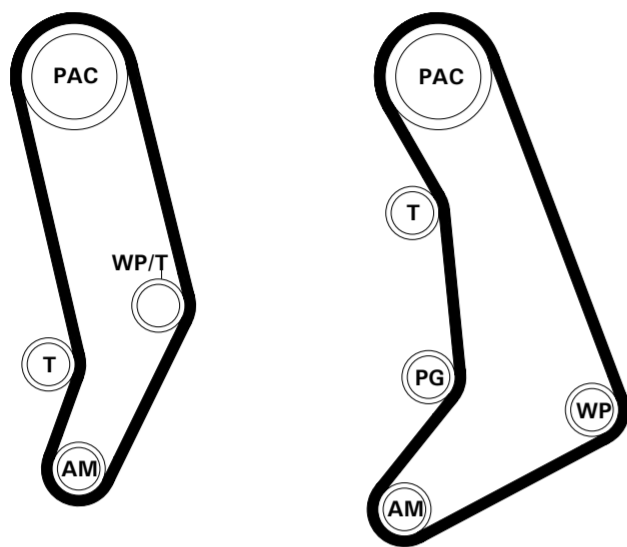

PAC. POLEA DEL ARBOL DE LEVAS
T. POLEA DEL TENSOR
AM. POLEA DEL CIGÜEÑAL
PG. POLEA DE GUIA
WP. POLEA DE LA BOMBA DE AGUA

PAC. POULIE ARBRE A CAMES
T. POULIE TENDEUR
AM. POULIE VILEBREQUIN
PG. POULIE GUIDE
WP. POULIE POMPE A EAU

Precauciones generales Précautions générales

- Desactivar cuando este presente, el sistema antibrobo satelital. (configurarlo bajo la modalidad de mantenimiento).
- Asegurarse que el interruptor se encuentre en la posición de reposo "OFF".
- Desconectar la batería.
- Antes de proceder a la desconexión de la batería, apagar todos los accesorios comandados eléctricamente teniendo en cuenta las siguientes advertencias:
 - Con frecuencia la radio dispone de un código de seguridad. Asegurarse que este sea desactivado por su dueño o que este anotado en el manual de usuario del vehículo.
 - La desconexión de la batería del vehículo causa la pérdida de algunos datos tales como el código de la radio, hora y fecha, indicadores en grados centígrados o farenheit, y la programación del funcionamiento de algunos accesorios.
 - Ciertos módulos electrónicos (ECU, BCM, sistemas SRS, etc.), permanecen alimentados por un máximo de 20 minutos. Por lo tanto, esperar por lo menos 20 minutos contados a partir del momento en que se gira la llave a la posición OFF antes de desconectar.
- Desconectar SIEMPRE la batería cada vez que se interviene sobre el sistema de distribución del automóvil. Al desconectar la batería, desconectar siempre el terminal de masa en primer lugar, y por último el terminal positivo. Al momento de la re conexión.
- Prestar atención en posicionar todo el cableado que haya sido desconectado de manera de evitar someter a tensiones excesivas a todos los terminales de conexión.
- Verificar la disposición de las correas de mando de órganos auxiliares del motor antes de desmontarlas.
- De ser necesario reutilizar la correa de mando de los órganos auxiliares, marcar sobre la misma el sentido actual de rotación de la misma.
- Para facilitar la operación de rotación del cigüeñal, se aconseja desmontar las bujías de encendido (motores a gasolina), o las bujías de incandescencia (Motores Diesel).
- Rotar el motor actuando únicamente sobre el cigüeñal, a menos que se especifique diferente.
- Rotar el motor en su sentido normal de rotación, a menos que se especifique diferente.
- No rotar ningún componente del sistema de distribución del motor después de haber procedido al desmontaje de la correa de distribución a menos que se especifique lo contrario.
- No utilizar las herramientas de alineación de puntos para puesta en fase como medios para impedir que el motor gire al momento de aflojar o apretar tornillos. No interponer ningún objeto entre la correa y las poleas de la distribución.
- En caso de ser necesario volver a instalar una correa usada, respetar el sentido de anterior de rotación de la misma.
- Verificar la perfecta compatibilidad de los nuevos componentes a ser instalados. (Largo de la correa de distribución, polea de guía, etc.).
- Verificar siempre el estado de desgaste de aquellos componentes que no serán reemplazados. (ej.: poleas de guía, etc.).
- Verificar el funcionamiento correcto (sin interrupciones) de todos los órganos que tensionan y mantienen en tensión la correa de la distribución.
- Si al momento de cambiar la correa de la distribución es necesario desmontar los sensores de posición de cigüeñal y de árbol de levas, proceda antes de esta operación a marcar la posición en la que estos se encuentran para volver a montarlos en su posición.
- Antes de encender el motor, rotarlo a mano al menos dos vueltas de cigüeñal y verificar que el motor este en fase correctamente.
- Después de poner en funcionamiento el motor, verificar el avance de encendido (motores a gasolina), y el avance de inyección (motores diesel).
- Consultar siempre la memoria de la unidad de control del motor a los fines de verificar la presencia de posibles códigos de error.

- Desactiver (si installé) le système antivol satellitaire (le configurer dans la manutention).
- S'assurer que l'interrupteur de démarrage soit en position de repos 'éteint'.
- Débrancher la batterie de l'automobile:
Avant de débrancher la batterie, éteindre tous les accessoires commandés électriquement en respectant les indications suivantes:
 - Si souvent l'autoradio dispose d'un code de sécurité, s'assurer que ce dernier viene désactivé ou alors enregistré sur le livret du véhicule.
 - En débranchant la batterie, certaines données (ex. code autoradio, oraire, indications de température et les impositions de fonctionnement de certains accessoires) viennent mises au zéro.
 - Certaines unités électroniques (ECU, moteur, Body computer, système SRS, etc) restent alimentées pendant 20 minutes au maximum, attendre donc 20 minutes après avoir mis l'interrupteur de démarrage en position "éteint" et ceci avant de débrancher la batterie.
- Débrancher TOUJOURS la batterie lorsque on intervient sur le système de distribution de l'automobile, la borne de masse vient débranchée en premier lieu et rbranchée en dernier.
- Faire attention à ce que tous les câblages détachés soient disposés de manière à d'éviter des contacts excessifs aux terminaux des connexions.
- Contrôler la disposition de la courroie commande organes auxiliaires avant de procéder au démontage.
- Noter le sens de rotation de la courroie de commande des organes auxiliaires lorsque celle-ci doit être re-utilisée.
- Pour faciliter l'opération de rotation du vilebrequin il est conseillé de démonter les bougies d'allumage (motores à essence) ou les bougies de pré-chauffage (motores diesel).
- Tourner le moteur en intervenant exclusivement à partir du vilebrequin sauf indications diverses.
- Tourner le moteur dans le sens normal de rotation sauf indications diverses.
- Ne jamais tourner aucun composant du système de distribution après avoir démonté la courroie de distribution, à moins de diverses instructions.
- Afin de bloquer le moteur pour dévisser ou serrer ne jamais utiliser les outils d'alignement et n'interposer aucun objet entre la courroie et la poulie du système de distribution.
- S'il fallait installer une courroie usée, respecter toujours le sens de travail précédent.
- Vérifier la parfaite compatibilité des nouveaux composants à installer (ex: longueur courroie, poulie guide, etc.).
- Vérifier toujours l'état d'usure des composants qui ne sont pas appelés à être remplacés (poulie guide etc.).
- Vérifier le correct fonctionnement (sans enrayages) des éléments pour la mise et pour le maintien de la courroie sous tension.
- Noter et, au moment du montage, remettre en position tous les indicateurs de relevement de position vilebrequin et arbre a cames.
- Avant de la mise en marche du moteur, tourner à la main au moins deux tours le vilebrequin et vérifier la correcte mise en phase du moteur.
- Après avoir mis en fonction le moteur, contrôler les avances d'allumage (motores à essence) les avances d'injection (motores diesel).
- Consulter toujours la mémoire centrale inconvénients du système contrôle moteur afin de vérifier la présence d'erreurs éventuelles.

Instrucciones para remplazo de correa de distribución

Procedimiento de desmontaje correa de distribución

- Desmontar la correa de mando de los órganos auxiliares.
- Desmontar cárter de la distribución.
- Eliminar el amortiguador de vibraciones del cigüeñal.
- Aflojar el tornillo de fijación del tensor de correa de la distribución o de la bomba de agua, y apartarlo de la correa misma. Luego, ajustar ligeramente el tornillo de fijación.
- Desmontar la correa de mando de la distribución.

Procedimiento de montaje de correa de distribución

Precaución. Las marcas de alineación pueden variar en las siguientes poleas:

- Verificar que todas las marcas de puesta en fase resulten alineadas.
- Calzar la correa de la distribución sobre el piñón del cigüeñal, prestando atención a las marcas del sentido de giro sobre la correa (si estas existen).
- Insertar el atenuador de vibraciones del cigüeñal.
- Actuando sobre el tensor de la correa de la distribución o de la bomba de agua, proceder hasta alcanzar la tensión correcta.
- Verificar que todas las marcas de puesta en fase resulten alineadas.
- Girar dos vueltas el cigüeñal y verificar la correcta alineación de los varios puntos de fase.
- Verificar la correcta tensión de la correa de la distribución.
- Proceder al reensamblado del los componentes en la secuencia inversa de desarmado.

Herramientas especiales:

Herramienta para tensión. FIGURA 3 N°: 3355
Herramienta para desmontar atenuadores de vibración. FIGURA 9 N°: 3419

Instructions pour le remplacement de la courroie de distribution

Procédures de démontage

- Démonter la courroie organes auxiliaires.
- Démonter le carter de la distribution.
- Éliminer le limiteur de vibrations du vilebrequin.
- Desserrer le boulon de blocage du tendeur de courroie de la distribution ou de la pompe à eau et l'éloigner de la courroie de distribution, serrer légèrement le boulon de blocage.
- Démonter la courroie de distribution.

Procédures de montage

Faire attention aux variations des repères de décalage sur les poulies suivants:

- Contrôler que tous les points de repères de phase résultent alignés.
- Monter la courroie de distribution sur le pignon vilebrequin en faisant attention aux indications (si mentionnées) du sens de rotation sur la courroie.
- Insérer le limiteur de vibrations vilebrequin.
- En intervenant sur le tendeur de courroie de distribution ou de la pompe à eau, procéder jusqu'à la tension correcte.
- Contrôler que tous les points de repères de phase résultent alignés.
- Tourner de deux tours le vilebrequin et vérifier le correct alignement des différents points de phase.
- Contrôler la correcte tension de la courroie de distribution.
- Procéder au remontage des composants dans l'ordre inverse du démontage.

Outils spécifiques:

Outil de tension. FIGURE 3 N°: 3355
Outil de démontage limiteur de vibrations. FIGURE 9 N°: 3419

Instrucciones para remplazo de correa de distribución Instructions pour le remplacement de la courroie de distribution

Precaución!
Posibles variaciones en las marcas de alineación:
POLEA DEL ARBOL DE LEVAS (PAC):

Attention!
Possibles variations des repères de calage:
POULIE ARBRE A CAMES (PAC):



FIGURA 1 Verificar la correcta alineación de la marca de puesta a punto A.

FIGURE 1 Contrôler le correct alignement du point de repère de phase A.

POLEA DEL TENSOR (T):
POULIE TENDEUR (T):

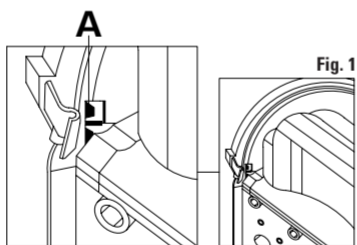
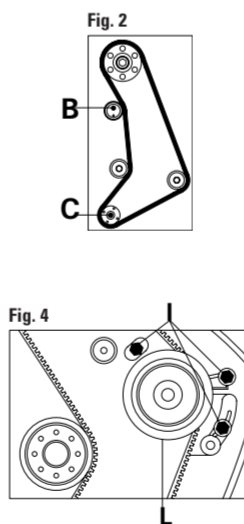

- FIGURA 2 Aflojar el tornillo de fijación B. Girar el cigüeñal C en sentido de las agujas del reloj hasta alcanzar la tensión adecuada. El cigüeñal no debe rebotar en sentido inverso. Por último, apretar el tornillo de fijación B.
- FIGURA 3 Verificar el posicionamiento correcto del pemo D. Aflojar la tuerca de fijación E. Girar el tensor de correa en sentido de las agujas del reloj utilizando la herramienta F hasta que las marcas de fase G y H queden alineadas. Por último, apretar la tuerca de fijación E.
- FIGURA 4 Aflojar los tres tornillos de fijación I. Girar la bomba de agua L en sentido contrario al de las agujas del reloj hasta alcanzar la tensión necesaria. Por fin, volver apretar los tornillos de fijación I.
- FIGURA 5 La tensión correcta de la correa se alcanza cuando en el punto indicado M la correa pueda rotar 90°.

- FIGURE 2 Desserrer le boulon de blocage B, tourner le vilebrequin C dans le sens des aiguilles de la montre jusqu'à la correcte tension, le vilebrequin ne doit pas avoir de jeu dans le sens inverse, serrer ensuite le boulon de blocage B.
- FIGURE 3 Contrôler la correcte position de l'axe D, desserrer l'écrou de blocage E, tourner le tendeur de courroie dans le sens des aiguilles de la montre en utilisant l'outil approprié F, jusqu'à l'alignement des points de repère de phase G et H, serrer ensuite le boulon de blocage E.
- FIGURE 4 Desserrer les 3 boulons du bloc I, tourner la pompe à eau L dans sens contraire aux aiguilles de la montre jusqu'à la correcte tension, ensuite serrer les boulons du bloc I.
- FIGURE 5 La tension correcte de la courroie est obtenue lorsque au point indiqué M, la courroie peut tourner de 90°.

POLEA DEL CIGÜEÑAL (AM):
POULIE VILEBREQUIN (AM):

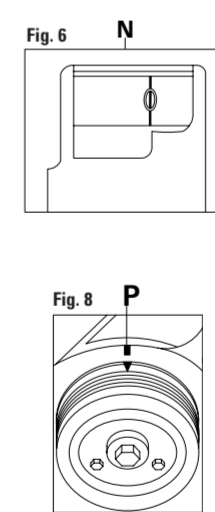

- FIGURA 6 Marcas de referencia sobre el volante de inercia del motor: Verificar la correcta alineación de las marcas de fase N.
- FIGURA 7 Marcas de referencia sobre el volante de inercia del motor: Verificar la correcta alineación de las marcas de fase O.
- FIGURA 8 Verificar la correcta alineación de la marca de puesta en fase P.
- FIGURA 9 Extraer el amortiguador de vibraciones de la polea del cigüeñal utilizando para ello la herramienta específica Q.

- FIGURE 6 Marques de repère sur le volant: vérifier le correct alignement des points de repère de phase N.
- FIGURE 7 Marques de repère sur le volant: vérifier le correct alignement des points de repère de phase O.
- FIGURE 8 Contrôler le correct alignement du point de repère de phase P.
- FIGURE 9 Extraire l'amortisseur de vibrations de la poulie vilebrequin en utilisant l'outil approprié Q.