

Sæt med knastakseldæksel

Teknisk Bulletin – September 2010

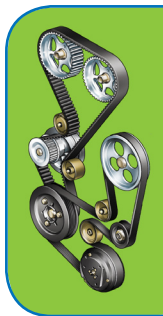

Audi, Skoda, Volkswagen



SÆTOPLYSNINGER – Obligatorisk udskiftning af knastakseldæksel



VKMA 01951 – VKMA 01952
VKMA 01151 – VKMA 01152
VKMC 01951 – VKMC 01952

BILFABRIKANT	MODEL	MOTOR	MOTORKODER
Audi	A4, A6, A8, Allroad	2,5 TDI	BCZ, BDG, BFC
Skoda	Superb	2,5 TDI	BDG
Volkswagen	Passat	2,5 TDI	AFB, AKN, BAU, BDG, BDH

I overensstemmelse med SKF's filosofi om at tilbyde en komplet reparationsløsning til værkstedet, og om at være i overensstemmelse med originalproducentens anbefaling, har SKF inkluderet knastakseldækslet i ovennævnte sæt.

For at montere knastakslens tandremsværktøj under udskiftning af tandremssættet, skal du fjerne knastakslens dæksel. Dækslet kan ikke bruges igen på grund af materialeforvitring. Knastakslens dæksel spiller en vigtig rolle, da det er designet til at forhindre udsivning af olie.



Det er obligatorisk at udskifte knastakslens dæksel, da den har en forseglingsfunktion for knastaksler.

For at sikre en komplet og professionel reparation, er knastakseldækslet inkluderet i følgende sæt:
VKMA 01951 – VKMA 01952 / VKMA 01151 – 01152 / VKMC 01951 -VKMC 01952



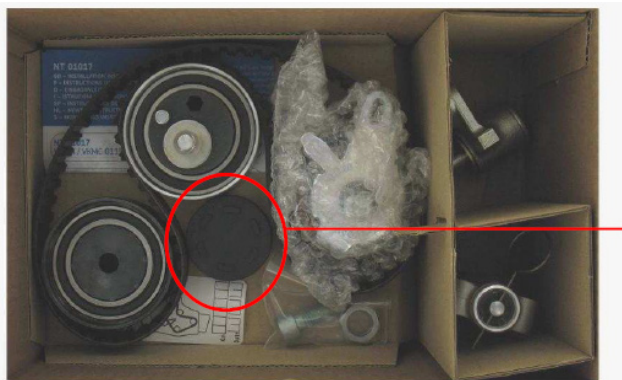





VKMA 01952 sæt



SKF mærket dæksel



Sættenes sammensætning:

									
VKMA 01951	2	1	2	1			1	3	T0166
VKMA 01952	2	1	2	1			1	3	T0170
VKMA 01151	2	1	2				1	2	T0166
VKMA 01152	2	1	2				1	2	T0170
VKMC 01951	2	1	2	1	1		1	3	T0166
VKMC 01952	2	1	2	1	1		1	3	T0170

For at genmontere knastakslens dæksel (12 på billedet nedenfor), skal du følge trin 10 i den specifikke monteringsvejledning, der følger med sættet:

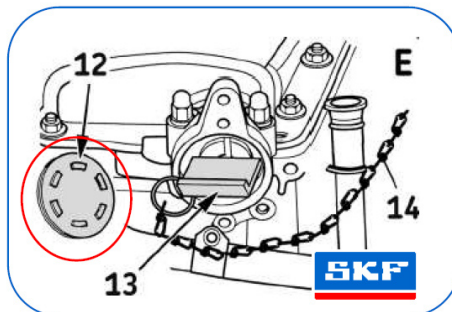
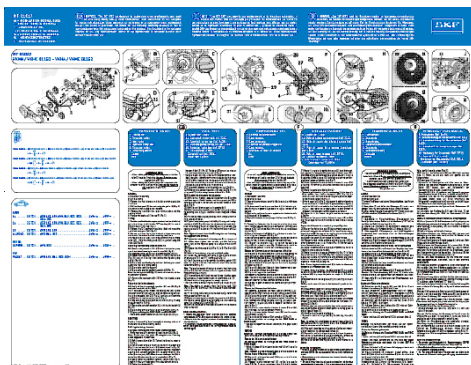

© SKF er et registreret varemærke, der tilhører SKF Group.

© SKF Group 2010
Udgiveren har ophavsret til indholdet af denne udgivelse, og den må ikke kopieres (heller ikke i uddrag), med mindre der er givet tilladelse dertil. Der er udvist al mulig omhu for at sikre, at oplysningerne i denne udgivelse er præcise, men vi påtager os intet ansvar for tab eller skader, hverken direkte eller som følge af brugen af oplysningerne i denne udgivelse.

